

РУКОВОДСТВО ПО ЭКСПЛУАТАЦИИ

SCR-550

АВТОМОБИЛЬНЫЙ ВИДЕО РЕГИСТРАТОР



ОСНОВНЫЕ ОСОБЕННОСТИ

- Поворот объектива на 180 градусов
- Угол обзора - 120°
- Максимальное разрешение: 1080P
- Формат записи: H.264/AVI
- Поддерживаемые карты памяти – SD до 64 Гб
- Перезапись блоками
- Поворачивающийся на 270 градусов 2,5 дюймовый дисплей
- Дневной и ночной режимы
- Выходы: AV, HDMI
- Питание: автомобильный адаптер (12-14В, выход USB PC)
- Встроенные: микрофон и динамик
- Возможность отключения микрофона

СОДЕРЖАНИЕ

Уважаемый покупатель!

Благодарим Вас за то, что Вы выбрали видео регистратор SUPRA. Данное руководство пользователя изделия предназначено для обеспечения удобной и безопасной эксплуатации прибора. Пожалуйста, прочитайте руководство перед началом использования прибора, обращая особое внимание на раздел «Меры безопасности и предосторожности», и сохраните его для обращения к нему в дальнейшем. Если прибор перейдет к другому хозяину, передайте руководство вместе с прибором.

Введение	3
Меры безопасности и предосторожности.....	4
Комплектация.....	6
Устройство прибора	7
Установка прибора	8
Снятие прибора	10
Эксплуатация прибора	11
Основные операции	13
Чистка прибора и уход за ним	17
Возможные неисправности и способы их устранения	18
Технические характеристики.....	19

Данное изделие является дополнительным устройством для обеспечения безопасного вождения и предотвращения дорожных происшествий, а также для фиксации обстоятельств возможных происшествий. Информация, записанная в память устройства, не может служить для юридического установления вины и виновника происшествия.

Производитель не несет ответственности за возможный ущерб в результате утраты данных или других неисправностей прибора.

Устройство непрерывно записывает аудио- и видеоинформацию с использованием высокоэффективного метода сжатия видео кодека H.264. Видео-запись охватывает широкий угол обзора, при этом разрешение записи настраивается и может составлять до 1080р.

Когда объем карты памяти заполняется, прибор начинает записывать новую информацию вместо старой (зависит от настройки).

Помимо видео устройство записывает также звук (звуки внутри салона и шум от происшествия), во время воспроизведения на ПК звук также воспроизводится.

Информацию, записанную на карту памяти, можно легко воспроизвести на ПК с помощью программы медиа проигрывателя PC.

При подключении к AV и HDMI выходу прибора монитора можно просматривать записываемое видео в реальном времени на экране монитора.

МЕРЫ БЕЗОПАСНОСТИ И ПРЕДОСТОРОЖНОСТИ

Внимательно прочитайте данный раздел и обязательно следуйте указанным инструкциям. Это может обеспечить качественную работу прибора и продлит срок его службы.

Инструкции по безопасности

- Водителю запрещается осуществлять какие-либо операции с прибором во время движения.
- Никогда не открывайте корпус прибора или адаптера питания, т.к. это может привести к поражению электрическим током. Обслуживание прибора должно проводиться только специалистами авторизованного сервисного центра.
- Используйте изделие строго по назначению.
- Не оставляйте прибор на панели управления в автомобиле под воздействием солнечных лучей, т.к. перегрев батареи может стать причиной нарушения функционирования прибора.
- Не кладите никакие предметы на прибор.
- Не разрешайте детям играть с прибором без вашего присмотра.
- Использование аксессуаров и деталей, не рекомендованных производителем, может повредить устройство или негативно сказаться на его работоспособности.
- Немедленно выключите питание прибор, если он был включен, и обратитесь в авторизованный сервисный центр в следующих случаях:
 - если кабель питания оплавился или был поврежден;
 - если корпус был поврежден или в него попала жидкость. Чтобы предотвратить повреждения, специалисты сервисного центра должны проверить компоненты прибора.

Питание

Подключайте видео регистратор к постоянному источнику питания в автомобиле с напряжением 12-24 В постоянного тока. Если вы не уверены на счет характеристик питания, обратитесь к производителю вашего автомобиля.

Условия работы

- Устанавливайте прибор так, чтобы ничто не закрывало обзор объектива. Удалите излишнюю тонировку ветрового стекла или другие предметы, в противном случае качество записи может быть низким.
- Если вы переустанавливаете видео регистратор на то же самое или другое место, убедитесь, что направление и угол обзора объектива обеспечивают нормальные условия для записи.
- Регулярно проверяйте направление и угол обзора объектива, это особенно актуально после езды по неровной дороге или после длительного периода, когда прибор не использовался.
- На качество записи влияют условия освещения. Качество видео может быть низким или изображение, может быть искажено, если запись осуществлялась в условиях резкой смены яркости освещения (сразу после выезда из туннеля), в условиях отсутствия освещения ночью или источник света направлен на объектив.
- Не подвергайте прибор воздействию влаги, тепла или прямых солнечных лучей, особенно в автомобиле, избегайте образования пыли.
- Следите, чтобы прибор не намокал, берегите его от дождя и града. Имейте в виду, что влага может образоваться даже в защитном чехле в результате конденсации.
- Не роняйте прибор, берегите его от сильной вибрации, тряски и ударов.
- Не храните устройство и его компоненты рядом с огнеопасными жидкостями, газами или взрывоопасными веществами.

МЕРЫ БЕЗОПАСНОСТИ И ПРЕДОСТОРОЖНОСТИ

Температурный режим

- Рабочая температура прибора от - 0⁰С до +40⁰С.
- Храните прибор в безопасном месте, чтобы он не подвергся воздействию высоких температур (при парковке или попадании прямых солнечных лучей).

Обслуживание и уход

- Регулярно чистите объектив видео регистратора.
- Перед чисткой прибора всегда его выключайте. Чистите поверхность прибора сухой мягкой тканью. Запрещается использовать растворители или другие агрессивные средства для чистки видео регистратора, т.к. это может привести к повреждению поверхности устройства, возгоранию или поражению электрическим током.
- Не разбирайте, не переделывайте и не ремонтируйте прибор самостоятельно. Это может вызвать серьезные поломки и снимает гарантию на бесплатный ремонт изделия. Ремонт должен производиться только в специализированных авторизованных сервисных центрах.

Транспортировка

При транспортировке прибора соблюдайте следующие инструкции.

- После транспортировки прибора перед использованием прибора подождите некоторое время.
- В случае резких перепадов температуры или влажности внутри прибора может образоваться конденсат, а это может привести к короткому замыканию.
- При перевозке прибора используйте оригинальную упаковку.

Работа с картами памяти

- Устройство поддерживает карты памяти SD. Не используйте карты памяти других типов.
- Регулярно проверяйте карту памяти и ее рабочее состояние.
- Запрещается отключать питание прибора или извлекать из него карту памяти во время записи данных на карту памяти, в противном случае информация на карте памяти может быть утрачена, либо карта памяти может быть повреждена.
- Запрещается разбирать, ремонтировать или изменять карту памяти, в противном случае информация на карте памяти может быть утрачена, либо карта памяти может быть повреждена.
- После извлечения карты памяти храните ее в пластиковом футляре, чтобы уберечь ее от повреждений.
- Обычно карта памяти имеет ограниченный срок службы и через некоторое время на нее уже невозможно записать новую информацию. В таких случаях требуется заменить карту памяти.
- Сохраняйте резервные копии важных файлов на ПК или другом носителе.

КОМПЛЕКТАЦИЯ

Откройте упаковку и проверьте наличие всех аксессуаров при получении товара:

- Видео регистратор
- Крепление
- Кабель питания для гнезда прикуривателя
- Руководство по эксплуатации
- AV кабель

УСТРОЙСТВО ПРИБОРА

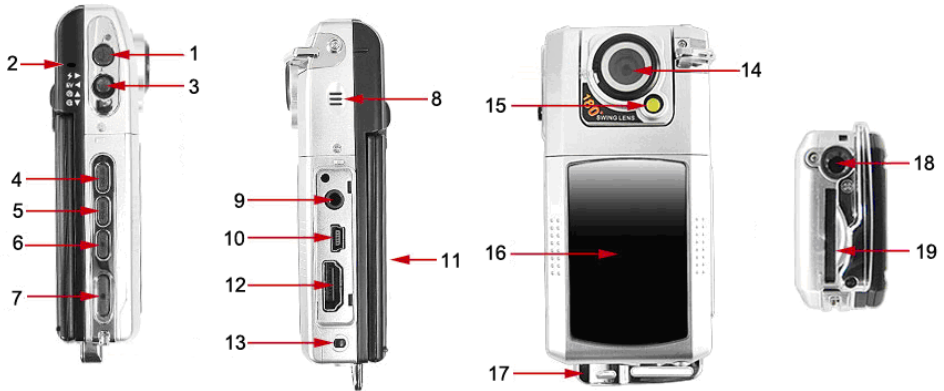

1. Кнопка  - включения/выключения прибора
2. Микрофон
3. Кнопка - Джойстик:
Вверх – **Zoom+** - приближение
Вниз – **Zoom-** - удаление
Влево – **EV** – коррекция экспозиции
Вправо – **LED** – включение/выключение светодиода подсветки
Нажать - **OK** - подтверждение выбора
4. Кнопка **MENU** - переход в меню настроек
5. Кнопка **MODE** – переключение режимов работы
6. Кнопка **Play** – воспроизведения
7. Кнопка **Record/Camera** – включения записи, снимок
8. Динамик
9. Гнездо AV выхода – для подключения к внешнему монитору
10. Гнездо mini USB
11. Дисплей
12. Гнездо HDMI - для подключения к внешнему монитору
13. Кнопка **Reset** - перезапуск программы
14. Объектив
15. Светодиод подсветки
16. Крышка отсека аккумулятора
17. Петля для крепления ремешка (темляка)
18. Резьбовое отверстие (1/4) для крепления на штативе
19. Слот для SD карт.

УСТАНОВКА ПРИБОРА



Очистите место установки видео регистратора на ветровом стекле.

ВНИМАНИЕ:

Устанавливайте прибор так, чтобы он не сокращал угол обзора водителю, а также, чтобы никакие предметы не сокращали угол обзора объектива видео регистратора.

Закрепите регистратор на креплении, как показано на рисунках ниже:

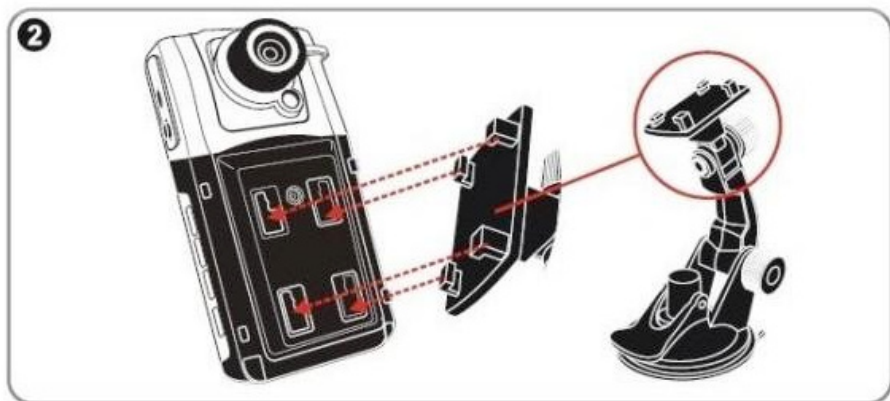
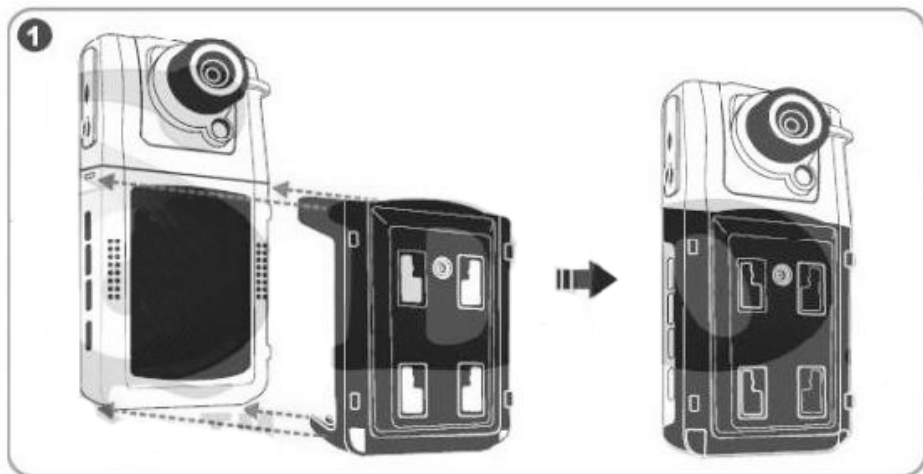

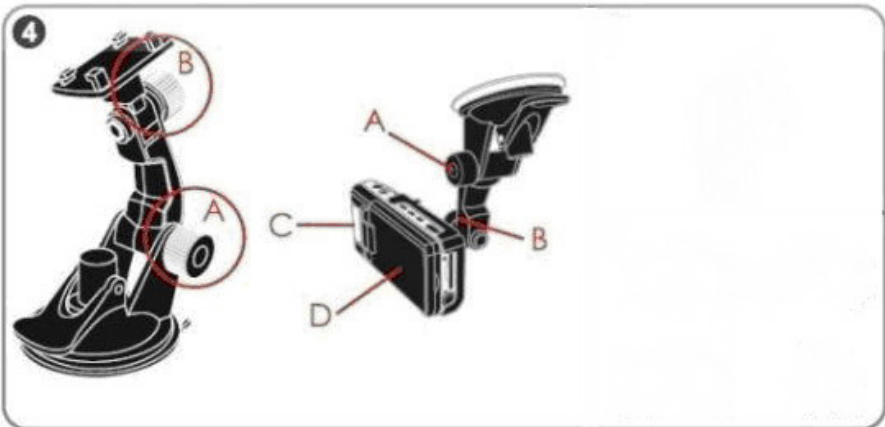
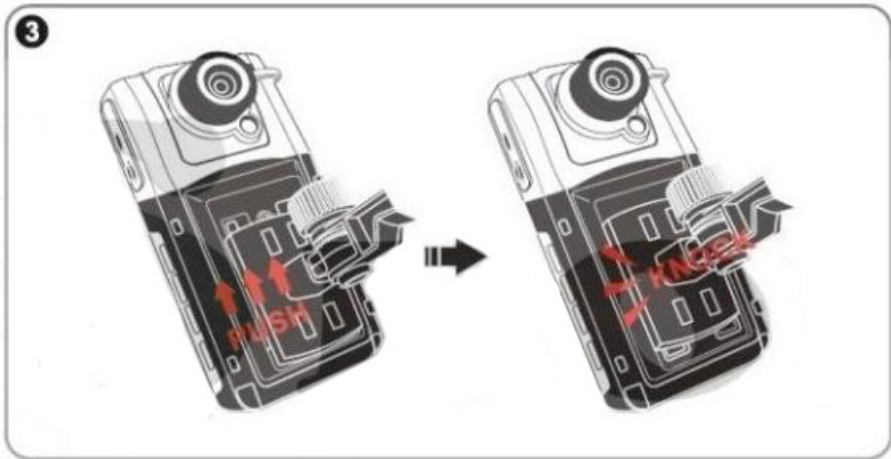

Приложите крепление опорной поверхностью к лобовому стеклу и зафиксируйте, нажав рычаг вакуумного механизма.

Настройте направление объектива, поворачивая его, как показано на рисунке:



Выровняйте объектив прибора так, чтобы он был направлен вперед.

Внимание

Объектив прибора – это сложное электронное устройство, соединённое с корпусом прибора при помощи гибкого электрического шлейфа. Хотя при разработке и изготовлении видео регистратора приняты специальные меры и использованы высококачественные материалы – следует оберегать шарнир сочленения от чрезмерных нагрузок. Не следует произво-

УСТАНОВКА ПРИБОРА, СНЯТИЕ ПРИБОРА

дить частую регулировку угла объектива и ни в коем случае не вращать его, преодолевая повышенное сопротивление, особенно при низких температурах.

При необходимости просмотра записываемого материала или для включения – откройте и отрегулируйте положение дисплея, как показано на рисунке ниже:

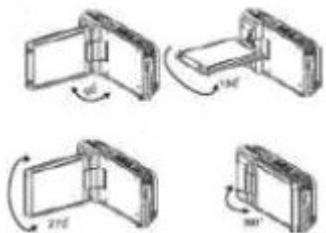

Внимание

Дисплей прибора – это сложное электронное устройство, соединённое с корпусом прибора при помощи гибкого электрического шлейфа. Хотя при разработке и изготовлении видеорегистратора приняты специальные меры и использованы высококачественные материалы – следует оберегать шарнир сочленения от чрезмерных нагрузок. Не следует производить частую регулировку угла дисплея и ни в коем случае не вращать его, преодолевая повышенное сопротивление, особенно при низких температурах.

Вставьте карту памяти в соответствующий разъем видеорегистратора, расположенный на нижней стороне прибора, правильной стороной, затем нажмите, чтобы ее зафиксировать.

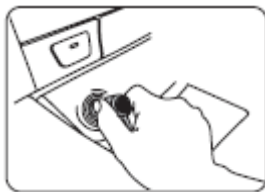

Подключите кабель питания к разъему прикуривателя автомобиля.

Закрепите кабель, чтобы он не создал проблем при управлении автомобилем.

На этом этапе установка завершена.

СНЯТИЕ ПРИБОРА

Перед тем как оставить автомобиль на парковке, рекомендуется достать прибор из крепления, чтобы он не подвергался воздействию прямых солнечных лучей в течение длительного времени, а также, чтобы сберечь его от воров.

Питание прибора

Прибор питается от литий - ионной аккумуляторной батареи с встроенным защитным контроллером (отключает элемент при $\leq 2,4В$ и $\geq 4,2В$).

Время заряда от штатного зарядного устройства – примерно 2 часа.

Время работы в режиме записи от полностью заряженного аккумулятора – больше 1 часа (потребление тока от аккумулятора: 0.2-0.3А).

Общая информация.

Автомобильный видео регистратор – устройство, предназначенное для использования, прежде всего, в автомобиле и получающее питание от автомобильной сети 12В через соответствующий адаптер, идущий в комплекте.

Необходимость постоянного подключения объясняется потреблением прибором при работе, особенно в режиме записи, достаточно большого количества электро энергии. Используемые в видео регистраторах встроенные аккумуляторы ввиду их ограниченной емкости не позволяют использовать данные устройства в автономном режиме сколь-нибудь значительное время. Назначение встроенных аккумуляторов - в первую очередь поддерживать память пользовательских настроек меню, обеспечивать бесперебойные запуск/выключение устройства и «финализацию» при записи файлов с видео информацией.

При нормальной эксплуатации аппарата, подключенному к бортовой сети автомобиля или к компьютеру через соответствующие адаптеры - аккумулятор постоянно подзаряжается и находится в рабочем состоянии.

Однако, в случае длительного использования устройства в автономном режиме, например, для длительного просмотра записанной информации, может произойти значительный или даже полный разряд встроенной в регистратор аккумуляторной батареи. В результате чего, регистратор может пе-

рейти в нерабочее состояние, например, перестать включаться.

Для обеспечения бесперебойной работы Вашего видео регистратора рекомендуем неукоснительно следовать следующим правилам:

1. Без серьёзной нужды не включайте видео регистратор, когда он не подключен к автомобильной сети или компьютеру (через USB разъём).
2. Всегда сначала подключайте видео регистратор к автомобильной сети или компьютеру (через USB разъём), а только потом включайте регистратор.
3. Всегда после эксплуатации видео регистратора в автономном режиме сразу же подзаряжайте аккумулятор, т.е., подключайте видео регистратор к автомобильной сети или компьютеру (через USB разъём) и дождитесь окончания зарядки. Об окончании зарядки можно судить по полному заполнению индикатора-батареи на экране видео регистратора.
4. Всегда полностью заряжайте аккумулятор перед большой (более 10 дней) паузой в эксплуатации прибора.
5. Всегда полностью заряжайте аккумулятор перед эксплуатацией после большой (более 10 дней) паузы в эксплуатации прибора.
6. Не оставляйте включенный прибор без присмотра и убеждайтесь, что он выключен после эксплуатации.
7. Если произошел опасный разряд аккумуляторной батареи, о чем сообщает соответствующая надпись и перечеркнутый красным значок батареи на экране - немедленно выключите видео регистратор и зарядите его батарею.
8. Если видео регистратор не включается при нажатии соответствующей кнопки и есть подозрение на разряд аккумулятора по одной из вышеописанных причин:

ЭКСПЛУАТАЦИЯ ПРИБОРА

- проверьте наличие питающего напряжения на выходе автомобильного адаптера или USB кабеля
- при наличии напряжения – дайте зарядиться встроенному аккумулятору в течение 30–60 минут, подключив к прибору питающий кабель, и снова попробуйте включить прибор при помощи кнопки.

Установка/замена аккумулятора

Откройте крышку отсека для батареи и установите в отсек батарею, соблюдая полярность «+» и «-» (соответствующие обозначения имеются в отсеке).

На ЖК-дисплее отображается статус заряда батареи:



- полностью заряжена;



- слабо заряжена;



- заряд батареи на пределе.

Вы можете зарядить батарею с помощью зарядного устройства или от компьютера.

1. Подключите адаптер питания к разъему USB на корпусе прибора и подсоедините его к разъему автомобильного прикуривателя. Вы можете продолжать работать с прибором, пока он заряжается.
2. Один конец USB кабеля подключите к разъему USB на корпусе прибора, а другой – к USB разъему компьютера. На дисплее появится надпись, предлагающая выбрать режим подключения – только зарядка (PWR) или зарядка и доступ к SD карте памяти (Card reader). Когда батарея заряжается, на дисплее производится соответствующая индикация на значке батареи.

Установка карты памяти

Осторожно вставьте карту памяти в соответствующий разъем прибора в направлении, указанном на карте. Лицевая сторона карты должна быть со стороны крышки отсека для аккумулятора. Если вы установите карту не той стороной, это может привести к повреждению карты или разъема прибора.



После установки карты видео регистратор идентифицирует ее как основную карту для хранения данных.

Если прибор не может распознать карту, извлеките ее из разъема, а затем попробуйте установить снова. Если карта по-прежнему не распознается устройством, значит, ее формат им не поддерживается. Попробуйте установить другую карту.

Крепление ремешка

Прикрепите ремешок к корпусу прибора, это позволит удобно носить его за ремешок в руке.

Включение и выключение прибора

Возможно двумя способами:

1. Нажмите кнопку  включения/выключения прибора, чтобы включить или выключить его.
2. Откройте дисплей – для включения прибора или, соответственно, закройте откидной дисплей – для выключения.

Выбор режима работы прибора

Нажмите кнопку **MODE** прибора для переключения между режимами. Значок в верхнем левом углу дисплея будет индцировать включенный режим:



- режим видеокамеры



- режим фотокамеры

Нажмите кнопку **Play** для включения режима просмотра сделанных записей:



- значок индикации режима.

Установка даты и времени

Перед началом эксплуатации прибора рекомендуется проверить/ установить текущее время/дату. Для этого:

Чтобы установить текущее время и дату, нажмите кнопку **MENU** дважды для перехода в меню настроек "System Setting". На странице настроек джойстиком выберите параметр DATE/TIME. Установите дату и время с помощью джойстика, а затем нажмите на него для подтверждения сделанных настроек.

Чтобы установить режим отображения даты и времени на записи: нажмите кнопку MENU в режиме видеокамеры, затем джойстиком выберите пункт Date/Stamp и установите для него значение On(Вкл), а затем нажмите кнопку **OK** джойстика для подтверждения сделанных настроек.

Режим видео камеры

Видео регистратор автоматически переходит в режим видеокамеры после включения. В левом верхнем углу экрана в это время появляется индикатор



Нажмите кнопку Record/Camera, чтобы начать видеозапись. Чтобы остановить видеозапись, нажмите кнопку Record/Camera еще раз. Во время записи на экране будет отображаться время записи, а также будет мигать красный кружок ●. Когда запись будет остановлена, красный кружок исчезнет с дисплея.

Для включения светодиодной подсветки – нажмите кнопку джойстика вправо.

Для выключения светодиодной подсветки – ещё раз нажмите кнопку джойстика вправо.

Для изменения параметров видеозаписи нажмите кнопку **MENU**. В открывшемся меню настроек при помощи джойстика выберите нужный пункт и произведите изменение параметров. Возможна настройка следующих параметров:

Resolution (Разрешение записи) - 1080P, 720P или 480P
Cycle recording (Цикл записи) – Off (запись до заполнения карты памяти), 3 мин, 5 мин или 10 мин.

Motion detection (Детектор движения) – on (включен) / off (выключен)

Date stamp(Метка даты/времени на видеозаписи) – on (включено) / off (выключено)

ОСНОВНЫЕ ОПЕРАЦИИ

Режим фотокамеры

Включите прибор, и он автоматически перейдет в режим видеокамеры. Нажмите кнопку Mode, чтобы перевести прибор в режим фото камеры. Тогда в левом верхнем углу дисплея появится индикатор



Сфокусируйте объектив на объекте, который вы хотите сфотографировать, приблизьте или удалитесь от него, нажимая на джойстик вверх или вниз.

Нажмите кнопку **Record/Camera**, камера подаст звуковой сигнал, когда снимок будет сделан.

Вы можете сделать снимок самого себя, для этого в режиме фото камера нажмите кнопку **Menu**, чтобы перейти в меню настроек фото камеры. При помощи джойстика выберите параметр Capture Mode (Режим съёмки), а в списке опций - выберите Self-snapshot (Автопортрет) 2, 5 или 10 секунд, и активируйте его.

Для изменения параметров фото нажмите кнопку **MENU**. В открывшемся меню настроек при помощи джойстика выберите нужный пункт и произведите изменение параметров. Возможна настройка следующих параметров:

Capture mode (Режим съёмки) - single photo shot (Одиночный), self-snapshot (Автопортрет) 2, 5, 10 сек и серия.

Resolution (Разрешение) - 12M/8M/5M/3M

Quality (Качество) - Super fine (Отлично), fine (Хорошо) и normal (Нормально).

Sharpness (Четкость) - Strong (Высокая), normal (Нормальная) и Soft (Низкая)

White balance (Баланс белого) – Auto (Автоматически), daylight (Дневной свет), cloudy (Облачно), tungsten (Лампа накаливания) и fluorescent (Люминесцентная лампа)

Color (Цветность) – Normal(Обычная), black-white (Черно-белое изображение), sepia Сепия)

ISO (Число ISO)- Auto(Автоматически, 100, 200 или 400

EV compensation (Коррекция экспозиции) – от -2.0 до +2.0

Face detection (Функция Распознавания лица) – Off (Выключено), Face detection (Распознавание лица), smile detection (Распознавание улыбки)

Anti-shaking (Стабилизатор изображения) – Off (Выключен / On (Включен)

Quick review (Показ сделанного снимка) – Off (Выключен), 2 seconds (2 секунды), 5 seconds (5 секунд)

Date stamp (Отметка даты/времени) – Off (Выключено), Date (Дата), Date & time (Дата и время)

*Примечание: переключение из режима видео камера в режим фотокамера и наоборот производится в любой момент нажатием кнопки **MODE**.*

Режим просмотра отснятого материала

Включите прибор, и он автоматически перейдет в режим видеокамеры. Нажмите кнопку **Play**, чтобы перевести прибор в режим просмотра. В этом режиме на дисплее будут отображаться видео файлы и снимки по одному. Нажимая джойстик вправо и влево, вы можете переходить от одного видео или снимка к другому.

Нажмите джойстик вниз, чтобы перейти в режим просмотра списка файлов. Джойстиком выберите тот видео файл или тот снимок, которые вы хотите просмотреть, и нажмите кнопку **OK** джойстика, чтобы перейти к просмотру.

Если в левом верхнем углу дисплея имеется значок



, это значит, что файл с видео или аудио записью. Нажмите кнопку **OK** джойстика, чтобы начать просмотр. Нажмите кнопку **OK** джойстика еще раз, чтобы приостановить воспроизведение видео.

Во время воспроизведения, нажимая джойстик вправо или влево, вы можете перематывать видео вперед или назад, а нажимая джойстик вверх-вниз – менять громкость звука.

Если в левом верхнем углу дисплея имеется значок , это значит, что файл с фотографией.

Во время просмотра фотографий можно увеличивать и уменьшать масштаб изображения, нажимая джойстик вверх и вниз. В режиме масштабированного изображения нажмите кнопку джойстика ОК чтобы перейти в режим экранной рамки. В этом режиме, нажимая джойстик в разные стороны можно перемещаться по изображению.

Нажмите кнопку **ОК** джойстика еще раз, чтобы выйти из режима рамки.

Удаление файлов и форматирование карты памяти.

Чтобы удалить видео файл или фотоснимок, во время режима просмотра нажмите кнопку **MENU**, и на дисплее отобразится меню удаления файлов. Нажмите кнопку **ОК** джойстика, чтобы перейти к списку файлов, джойстиком выберите файл, который хотите удалить, и нажмите кнопку **ОК** джойстика для подтверждения.

Если отснятый материал уже сохранён в другом месте или просто не нужен – произведите форматирование карты памяти. Для этого, во время режима просмотра нажмите кнопку **MENU**, выберите джойстиком пункт **formatting** (Форматирование) и нажмите кнопку **ОК** джойстика для подтверждения.

Примечание: Обычно карта памяти имеет ограниченный срок службы и через некоторое время на нее уже невозможно записать новую информацию. Чтобы продлить срок службы карты памяти, форматирование рекомендуется производить не реже раза в месяц (зависит от интенсивности эксплуатации прибора и свойств карты памяти).

Сохранение и просмотр отснятых материалов на ПК

Существуют два способа для сохранения и просмотра отснятых материалов на ПК:

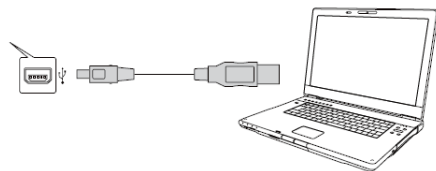
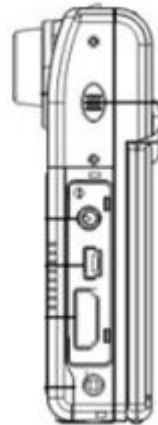

1. Подсоедините видео регистратор к компьютеру с помощью кабеля USB. Включите видео регистратор и выберите в меню на дисплее:

Flash Storage (Карта памяти).

Откройте на компьютере папку «Мой Компьютер» и вы обнаружите один или два внешних диска (один – встроенная (несъёмная) память прибора, а другой – съёмная карта памяти прибора). Записанные вами видео и фотографии будут сохранены в папке: **внешнее запоминающее устройство/DCIM...**

Вы можете сохранять, передавать, копировать, изменять файлы с помощью операционной системы компьютера.

ОСНОВНЫЕ ОПЕРАЦИИ

ПРИМЕЧАНИЕ:

При сохранении файлов на ПК установка драйверов не требуется.

Для проведения операций с файлами, записанными в память видео регистратора, прибор должен быть включен.

Camera (Камера) – для использования прибора в режиме Веб-камеры (опция)

Picbridge – для прямого соединения с принтером, оборудованным функцией Picbridge (через кабель USB).

2. Извлеките карту памяти из видео регистратора и вставьте ее в картридер. Затем подключите картридер к USB порту компьютера.

Просмотр видео и фото на экране внешнего монитора (телевизора)

Подсоедините видео регистратор к телевизору с помощью кабеля AV или кабеля HDMI. Включите видеорегистратор.

В этом режиме вы можете просматривать видео и фото на экране монитора (телевизора).

ПРИМЕЧАНИЕ:

Подключаемое устройство отображения должно поддерживать систему цвета видео регистратора.

Настройка общих параметров видео регистратора

Нажмите дважды кнопку **MENU** для перехода в меню System Settings (Системные настройки). В открывшемся меню настроек при помощи джойстика выберите нужный пункт и произведите изменение параметров. Возможна настройка следующих параметров:

Date/Time(Дата / Время) – настройка времени и даты

Auto off (Автоматическое выключение) – On (Включено), Off (Выключено);

Key tone(Звукое сопровождение нажатия кнопок прибора) - On (Включено), Off (Выключено);

Language(Язык меню) – выбор языка меню из открывающегося списка;

Light Frequency (Частота света) – выбор частоты сети освещения 50 или 60Гц

TV mode (Стандарт видео выхода) – выбор из NTSC или PAL;

Default (Заводские установки) – возврат к установкам «по умолчанию»;

Version (Версия) – просмотр версии программного обеспечения.

ЧИСТКА ПРИБОРА И УХОД ЗА НИМ, БЕЗОПАСНАЯ УТИЛИЗАЦИЯ

- Регулярно чистите объектив видео регистратора.
- Перед чисткой прибора всегда его выключайте.
- Чистите поверхность прибора сухой мягкой тканью. Запрещается использовать растворители или другие агрессивные средства для чистки видео регистратора, т.к. это может привести к повреждению поверхности устройства, возгоранию или поражению электрическим током.
- Храните регистратор – в сухом тёплом месте.
- При длительном хранении – полностью зарядите и отсоедините аккумуляторную батарею.



Ваше устройство спроектировано и изготовлено из высококачественных материалов и компонентов, которые можно утилизировать и использовать повторно.

Если товар имеет символ с зачеркнутым мусорным ящиком на колесах, это означает, что товар соответствует Европейской директиве 2002/96/ЕС.

Ознакомьтесь с местной системой раздельного сбора электрических и электронных товаров. Соблюдайте местные правила.

Утилизируйте старые устройства отдельно от бытовых отходов. Правильная утилизация вашего товара позволит предотвратить возможные отрицательные последствия для окружающей среды и человеческого здоровья.

ВОЗМОЖНЫЕ НЕИСПРАВНОСТИ И СПОСОБЫ ИХ УСТРАНЕНИЯ

При возникновении неисправности попробуйте решить проблему с помощью рекомендаций, приведенных в этом разделе. Если неисправность не удаётся устранить самостоятельно, то обратитесь в сервисный центр

Не получается сделать видео запись и запись голоса.

- Измените разрешение, частоту кадров в секунду, частоту вспышки.
- Установите другую карту памяти (большей емкости, более скоростную, другой марки).
- Убедитесь, что карта памяти установлена правильно (во время установки должен быть слышен щелчок).
- Удалите ненужные файлы с карты памяти, чтобы освободить место или отформатируйте её средствами самого видео регистратора.

Не получается передать изображения на экран телевизора через HDMI кабель.

- Убедитесь, что оба конца кабеля HDMI плотно подсоединены к разъему видео регистратора и разъему телевизора.

Фотографии и видеоизображение не четкие.

- Убедитесь, что линза объектива чистая. Протрите пыль и грязь перед тем, как приступить к съемке.
- Убедитесь, что объект съёмки не слишком близко (далее 50 см).

Видео регистратор работает некорректно. Не работают кнопки.

- Выключите прибор и извлеките из него батарею. Установите батарею заново и включите прибор.
- Аккуратно нажмите кнопку **Reset** заостренным предметом (например, шариковой ручкой), чтобы провести инициализацию системы.
- При инициализации системы все данные удаляются, поэтому, если ваш прибор работает нормально, не следует нажимать кнопку **Reset**.

Объектив

- Чувствительный элемент: CMOS
- Угол обзора: 120 градусов
- Количество пикселей: 5 миллионов.
- Минимальное освещение: 1 люкс

Запись

- Сжатие данных: H.264/AVI
- Датчик движения
- Разрешение: 1080P(1440*1080)/720P/480P

Фото

- Размер фотофайлов: 12М/8М/5М/3М
- Формат: JPG

Дисплей

- Тип: LTPS/ диагональ 2,5 дюйма/ формат 4:3

Прочее

- Входное напряжение питания: 12-14 В
- Языки экранного меню: Русский, Английский и др.
- Микрофон: встроенный
- Динамик: встроенный
- Выходной сигнал: NTSC/PAL
- Интерфейс USB: USB2.0 до 64ГБ
- Аккумулятор: BL-5C
- Поддержка ОС: Windows 2000/XP/ Vista/ Windows 7, MAC OS x 10.3.6
- Питание: 5В / 1000мА
- Температура хранения: от -20°C до +70°C
- Рабочая температура: от 0°C до +40°C
- Рабочая влажность: 10-80%

Производитель оставляет за собой право на внесение изменений в конструкцию, дизайн и комплектацию прибора без дополнительного уведомления об этих изменениях.

Производитель: СУПРА ТЕХНОЛОДЖИС ЛИМИТЕД

16/Ф., Винсом Хаус, 73 Виндхэм Стрит, Централ, Гонг Конг (НК), Китай.

Сделано в Китае.



Товар не подлежит обязательной сертификации.

Срок службы изделия: 3 года

Гарантийный срок: 1 год

Адреса авторизованных сервисных центров приведены на сайте: www.supra.ru

Единая справочная служба: 8-800-100-3331, e-mail: service@deltael.ru

СПИСОК СЕРВИСНЫХ ЦЕНТРОВ

Город	Название ЦС	Обслуживаемые бренды	Телефон (приемка)	Адрес
Абакан	Экран	CAR-audio, Бытовая тех, Hi-Fi тех.	(3902) 23-39-27	Пр-т Дружбы Народов, д. 29
Арзамас	Техносервис	CAR-audio, Бытовая тех, Hi-Fi тех.	(83147) 3-07-40 7-73-82	ул. 9 Мая, д. 4
Армавир	Форет	CAR-audio, Бытовая тех, Hi-Fi тех.	(86137) 3-36-96	ул. Халтурина д.107
Архангельск	ЦС "МИР"	CAR-audio, Бытовая тех, Hi-Fi тех.	(8182) 27-55-51	ул. Гагарина д. 1
Астрахань	"Элком"	CAR-audio, Бытовая тех, Hi-Fi тех.	(8512) 34-94-94, 63-12-26	414057 ул. Звездная, 11/11
	Тринитрон	CAR-audio	(8512) 35-19-09	ул. Моздокская, д. 25
Ачинск	"Центр тех. обслуживания"	CAR-audio, Бытовая тех, Hi-Fi тех.	(39151) 4-55-55, 8-923-275-45-12	ул. Гагарина, 10А
Барнаул	ООО "Диод"	CAR-audio, Бытовая тех, Hi-Fi тех.	(3852) 63-94-02	ул. Пролетарская, д. 113
Барнаул	Максимум	CAR-audio	(3852) 33-66-08	ул. Смирнова, д. 73А
Белгород	ИП Мозговская М.Е.	CAR-audio, Бытовая тех, Hi-Fi тех.	(4722) 34-03-22	ул. Б.Хмельницкого, д.137
Белово	"Белово-Сервис"	CAR-audio, Бытовая тех, Hi-Fi тех.	8-908-945-19-73	ул. Железнодорожная 31 а,б
Белогорск	"ИП Десятник Н.В."	CAR-audio, Бытовая тех, Hi-Fi тех.	(41641)2-52-02	ул. Ленина, д.43
Береznики	"Рембытторгтехника"	CAR-audio, Бытовая тех, Hi-Fi тех.	(3424) 23-72-23, 23-72-28, 23-71-61	ул.Л.Толстого, 76-А
Биробиджан	"Сервис-Центр"	CAR-audio, Бытовая тех, Hi-Fi тех.	(42622) 4-07-21	Биршоссе 2км, 23А
Братск	ЦС "Авторай"	CAR-audio, Бытовая тех, Hi-Fi тех.	(3953) 36-25-15, 42-05-05	ул. Гидростроителей д.53, офис 502
Брянск	"Техсервис"	CAR-audio, Бытовая тех, Hi-Fi тех.	(4832) 69-11-21	пер. Авиационный, д.3/2
	Селена	CAR-audio, Бытовая тех, Hi-Fi тех.	(4832) 72-17-42	пр-кт Станке-Димитрова, д. 28
Великий Новгород	"ООО ТКТ"	CAR-audio, Бытовая тех, Hi-Fi тех.	(8162) 61-12-00	ул. Кочетова, дом 23-А
Владивосток	ВЛ-Сервис	CAR-audio, Бытовая тех, Hi-Fi тех. (не всю технику)	(4232) 459-443, 459-465	ул. Гоголя д.4 (Карбышева, д. 4)
	"Техносервис"	CAR-audio, Бытовая тех, Hi-Fi тех.	(4232) 42-90-10, 43-61-33	Народный пр-т, д.43/2
Владикавказ	"Альда-Сервис"	CAR-audio, Бытовая тех, Hi-Fi тех.	(8672) 64-04-60	ул. Кутузова, д.82
Владимир	Алькор	CAR-audio, Бытовая тех, Hi-Fi тех.	(4922) 34-86-60	ул. Чайковского, д. 40 А
Волгоград	"ЦС ОРКК техники"	CAR-audio, Бытовая тех, Hi-Fi тех.	(8442) 37-43-11	ул. Хиросимы, д. 14
	Телерадиосервис	CAR-audio, Бытовая тех, Hi-Fi тех.	(8442) 70-64-45	ул.Николая Отрады д.15 (юр.адрес ул. Таращанцев, 55-37/4)
Вологда	Вологда	CAR-audio, Бытовая тех, Hi-Fi тех.	(817) 253-99-39, 253-99-69	ул.Новгородская, 7
Воронеж	"BEST-Сервис"	CAR-audio	(4732) 62-27-89	Ленинский проспект 119 а
	"Комплайн"	CAR-audio, Бытовая тех, Hi-Fi тех.	(4732) 41-00-51, 78-50-54	пр-т Труда, д.39
Горно-Алтайск	"ИП Гончар О.В."	CAR-audio, Бытовая тех, Hi-Fi тех.	8-903-919-77-17	ул. Гончарная, д.37
Дзержинск	"Кварц"	CAR-audio, Бытовая тех, Hi-Fi тех.	(8313) 22-93-00	пр.Циолковского, д.54
Димитровград	"ЭлКом Сервис"	CAR-audio, Бытовая тех, Hi-Fi тех.	(84235) 2-86-59	ул. Октябрьская, д.63
Екатеринбург	"Кардинал"	CAR-audio, Бытовая тех, Hi-Fi тех.	620144	г.Екатеринбург, ул.8 Марта, д.84
	СониКо	CAR-audio, Бытовая тех, Hi-Fi тех.	(343) 269-19-48, 269-29-48	ул. Степана Разина, дом 109, офис 100.
	Экран	CAR-audio, Бытовая тех, Hi-Fi тех.	(343) 242-13-94	Красноуральская д. 25 (ТТЦ)
Иваново	ТР-Сервис	CAR-audio, Бытовая тех, Hi-Fi тех.	(4932) 30-06-05,41-09-61	ул.Пролетарская, д.44А,

Ижевск	ДС-Центр	CAR-audio, Бытовая тех, Hi-Fi тех., Климат	(3412) 43-16-62	ул.Карла Маркса, д.393
	РИТ-Сервис	CAR-audio, Бытовая тех, Hi-Fi тех., Климат	(3412) 430-752, 44-44-98, 43-07-52	ул. Максима Горького, д. 162
	Служба сервиса"Элгуд"	CAR-audio, Бытовая тех, Hi-Fi тех.	(3412) 77-10-10	ул. Им. Вадима Сивкова, д. 152
Иркутск	Евросервис	CAR-audio, Бытовая тех, Hi-Fi тех.	(3952) 51-15-24	ул. Лермонтова, д. 281
	СЦ МАСТЕР	CAR-audio, Бытовая тех, Hi-Fi тех.	(3952) 65-04-95, 93-16-56	ул. Киренская д.20
Ишим	ИП Черногор А.А.	CAR-audio, Бытовая тех, Hi-Fi тех.	(34551) 5-05-11, 7-64-74	ул. М.Садовая, д.207, корп. А
Йошкар-Ола	ИП Колесников А.Ю.	CAR-audio, Бытовая тех, Hi-Fi тех.	(8362) 63-02-25	ул. Палантая, д. 77.
Казань	ООО "12 Вольт"	CAR-audio	(843) 277-40-04/20	ул. Ютазинская, 18 а , тел. 512-00-99, доб.107 .
	СЦ "Витязь"	CAR-audio, Бытовая тех, Hi-Fi тех.	(843) 248-71-17	пр. Хусaina Ямашева, д.38
	ООО "Ультра-К"	CAR-audio, Бытовая тех, Hi-Fi тех.	(843)512 56 91, (843) 267 39 33	ул. Маршрутная, д.12А
Калининград	Вега	CAR-audio, Бытовая тех, Hi-Fi тех.	(4012) 35-85-05	ул.Гагарина 41-45
Калуга	"Бизнес Сервис"	CAR-audio, Бытовая тех, Hi-Fi тех.	(4842) 54-83-33, 54-82-22, 79-48-95	ул. Суворова, д.25, Грабцевское ш., д.47
Каменск-Уральский	Техноцентр-Сервис	CAR-audio, Бытовая тех, Hi-Fi тех.	(3439) 34-74-39, 39-95-20	ул. Исетская, д.336
Кемерово	ООО "СЦ Мастеръ"	CAR-audio, Бытовая тех, Hi-Fi тех.	(3842) 38-19-43, 53-74-88	ул. Веры Волошиной, 4; пр. Ленина, 134
Киров	"ТВКОМ"	CAR-audio, Бытовая тех, Hi-Fi тех.	(8332) 54-69-56	Октябрьский пр-кт, д. 116А
	Экран-Сервис	CAR-audio, Бытовая тех, Hi-Fi тех.	(8332) 54-21-56	ул. Некрасова д. 42
Кореновск	ИП Юдаков Д.В.	CAR-audio, Бытовая тех, Hi-Fi тех.	(86142) 443-59	ул.Пурыхина д.2А
Кострома	АНТЭК	CAR-audio, Бытовая тех, Hi-Fi тех.	(4942) 41-02-02	ул. Станкостроительная д.5 Б
Краснодар	"М-Сервис ЮГ"	CAR-audio, Бытовая тех, Hi-Fi тех.	(861) 222-64-13, 222-8-555	ул. Академика Лукьяненко, д.103, оф.55
	И.П. Новоженцев АСЦ "РИА"	CAR-audio, Hi-Fi тех., Климат	(861) 224-93-48	Ростовское шоссе 22/4
	"ТВ-Юг"	CAR-audio, Бытовая тех, Hi-Fi тех.	(861) 239-06-21, 270-85-65	ул. Шевченко, д. 168, оф. 26
Красноуральск	"Интерсервис"	CAR-audio, Бытовая тех, Hi-Fi тех.	8 (34384) 3-60-26	ул. Карпинского, д.15
Красноярск	"Город мастеров"	CAR-audio, Бытовая тех, Hi-Fi тех.	(391) 242-46-46, 290-06-47, 244-54-12	ул. Яковлева, д.59
	"Электроальянс"	CAR-audio, Бытовая тех, Hi-Fi тех.	(3912) 93-54-33, 94-52-82	ул. Дудинская 1, помещение "В"
	КрасАлСервис	CAR-audio, Бытовая тех, Hi-Fi тех.	(3912) 77-29-81, 78-25-07	пер.Светлогорский, д. 2
	Синатра	CAR-audio	(3912) 584-999	ул. Металлургов, д. 2в, строение 33
Курган	"СМС-сервис"	CAR-audio, Бытовая тех, Hi-Fi тех.	(3522) 47-27-25	6А мкр. дом 11, офис 8
Курск	Первая Сервисная Компания	CAR-audio, Бытовая тех, Hi-Fi тех.	(4712) 51-45-75	ул. Садовая, д. 5
Липецк	ИП Соболев Г.Ю.	CAR-audio, Бытовая тех, Hi-Fi тех.	(4742) 40-10-72	ул. Мичурина, д.46
	ООО "Фолиум"	CAR-audio, Бытовая тех, Hi-Fi тех.	(4742) 34-07-13	ул. Космонавтов, д.8
Махачкала	Техник ISE	CAR-audio, Бытовая тех, Hi-Fi тех., Климат	(8722) 647-133, 64-28-95	пр-т И.Шамиля, д. 20
Минск	Азариус	CAR-audio, Бытовая тех, Hi-Fi тех.	+375-17-256-94-54	пр. Пушкина, 50
Мурманск	СЦ Электроника	CAR-audio, Бытовая тех, Hi-Fi тех.	(8152) 53-57-75, 27-10-42, 70-25-40	Ледокольный пр., д. 5; ул. Радицева, 19
Набережные Челны	ТриО	CAR-audio, Бытовая тех, Hi-Fi тех.	(8552) 59-23-58	ул.40 лет Победы д.67А, к-с 52/11А

Нижний Новгород	"Импульс"	CAR-audio, Бытовая тех, Hi-Fi тех.	(831) 462-96-69	ул. Жукова, д.24
	"Качественный сервис"	CAR-audio, Бытовая тех, Hi-Fi тех.	(831) 229-60-87, 229-63-66	ул. Заводской парк, д. 21
	Нижегородский ЦС	CAR-audio, Бытовая тех, Hi-Fi тех.	(831) 436-75-04, 436-63-71	ул. Максима Горького, д. 250
Новокузнецк	ООО "СО-Сервис"	CAR-audio, Hi-Fi тех.	(3843) 95-01-83	ул.Транспортная дом 89 корпус 3 (Автотеатр, 2й этаж)
Новосибирск	РАШ	CAR-audio, Бытовая тех, Hi-Fi тех.	(383) 201-05-31	Красный проспект, д. 56
	Сибирский Сервис	CAR-audio, Бытовая тех, Hi-Fi тех.	(383) 355-55-60, 292-47-12	ул. Вертоковская, д.42
	АвтоСаунд	CAR-audio, Бытовая тех, Hi-Fi тех.	(383)256-11-99, (383)263-55-03	ул. Волочаевская, 64
Обнинск	Радиотехника	CAR-audio, Бытовая тех, Hi-Fi тех.	(48439) 613-73 644-14 5-31-31,5-63-50	Обнинск,пл. Треугольная д.1 Калуга, ул. Николо-Козинская, д. 65
Омск	Домотехника-сервис	CAR-audio, Бытовая тех, Hi-Fi тех.	(3812) 36-74-01 г.Ишим (34551) 7-46-31	ул. Лермонтова, д.194 ; г.Ишим, ул.Карасульская д.183
	"Формула звука"	CAR-audio, Бытовая тех, Hi-Fi тех	(3812) 90-66-11	ул. Лермонтова, д. 93
Оренбург	ООО "ТИКО-сервис"	CAR-audio, Бытовая тех, Hi-Fi тех.	(3532) 77-67-64	ул. Комсомольская д.16
	Эль-Сервис	CAR-audio, Бытовая тех, Hi-Fi тех.	(3532) 99-48-87 старый теп.332-688	460065 ул. Пролетарская, д. 208
Орел	ООО "АРС"	CAR-audio, Бытовая тех, Hi-Fi тех.	(4862) 55-15-06, 55-08-34, 89208111107	ул. Московская д.100, ул. Московская д.68
Орск	Аста-Сервис	CAR-audio, Бытовая тех, Hi-Fi тех.	(3537) 213-666	ул. Краматорская, д. 50
	"Опт-Сервис"	CAR-audio, Бытовая тех, Hi-Fi тех., Климат	(3537) 25-00-70, 62-04-85	пр. Ленина, д.11; г.Новотроицк, ул.Губина 4
Пенза	Телесервис	CAR-audio, Бытовая тех, Hi-Fi тех.	(8412) 64-04-45, 49-24-25	ул. Мирская, д. 17
Пермь	РТВ-Сервис	CAR-audio, Бытовая тех, Hi-Fi тех.	(342) 220-08-48	ул. Мира, д.55
	"Сатурн-Сервис"	CAR-audio, Бытовая тех, Hi-Fi тех.	(342) 290-500, 290-512	ул. Карпинского, д. 27
Псков	"Фронда"	CAR-audio, Бытовая тех, Hi-Fi тех.	(8112) 57-31-98	ул. Киселева, д.16 оф. 21
Пятигорск	ИП Сериков	CAR-audio, Бытовая тех, Hi-Fi тех.	8(8793)98-70-11	ул. 5-ый Переулок д. 13
Ростов-на-Дону	"Оптим-сервис"	CAR-audio, Бытовая тех, Hi-Fi тех., Климат	(863) 230-31-31, 8-961-280-31-31	ул. Турмалиновская 79/3
	ООО "Поиск-Сервис"	CAR-audio, Бытовая тех, Hi-Fi тех., Климат (свой)	(863) 255-20-17/18/19	ул. 50 лет Ростсельмаша, д.1
	АСЦ "Абсолют-Сервис"	CAR-audio, Бытовая тех, Hi-Fi тех	(863) 299-30-60	ул. Мечникова, 71Д
	Теле Дон Сервис	CAR-audio, Бытовая тех, Hi-Fi тех.	(863) 247-14-41	ул. Вересаева 8
Рязань	Техсервис	CAR-audio, Бытовая тех, Hi-Fi тех.	(4912) 21-02-19	ул. Новая д. 51-Г
	Турист	CAR-audio, Бытовая тех, Hi-Fi тех.	(4912) 76-01-56, 75-27-07, 75-75-13, 92-14-44	390048 г.Рязань ул.Новоселов д.21А(фактический адрес)
Самара	"Радиомоде"	CAR-audio, Бытовая тех, Hi-Fi тех.	(846) 223-01-00, 990-18-12	ул. Ново-Вокзальная 161А
	Экспресс-Сервис	CAR-audio, Бытовая тех, Hi-Fi тех.	(846) 228-72-18	ул. XXII Партсъезда, д. 52
Санкт-Петербург	Импорт-сервис	CAR-audio, Бытовая тех, Hi-Fi тех.	(812) 268-00-30, 268-02-77	ул. Бухарестская д. 72
	ООО"Партия-Сервис-Балтик"	CAR-audio, Бытовая тех, Hi-Fi тех.	(812) 374-21-16 (17)	ул. Варшавская, д. 51, кор. 1
	ООО "АЦ"Пионер Сервис"	CAR-audio, Бытовая тех, Hi-Fi тех.	(812) 295-84-14, 327-24-62, 324-75-33,295-84-14 331-89-24, 513-54-31	пр.Лиговский, д.52 ул.Новолитовская, д.5, , Выборгское ш., д.7

Саратов	Сар-сервис	CAR-audio, Бытовая тех, Hi-Fi тех.	(8452) 51-00-99 20-03-85	410004 4-й Вакуровский проезд д.4
	"Саратовремонт"	CAR-audio, Бытовая тех, Hi-Fi тех.	(8452) 55-28-56	ул. Алексеевская д.5
Северодвинск	Сервисный центр	CAR-audio, Бытовая тех, Hi-Fi тех.	(8184) 58-72-21 (8184) 27-84-62	Ул. Гагарина, д.12; ул. Дзержинского д.1
Смоленск	"АС-сервис"	CAR-audio, Бытовая тех, Hi-Fi тех, Климат	(4812) 68-30-31, 38-03-94	214000, ул. Тухачевского, д. 3 А
Сочи	"Техно-2000"	CAR-audio, Бытовая тех, Hi-Fi тех.	(8622) 98-56-20	ул. Конституции, д. 46
Ставрополь	ИП Плотников	CAR-audio, Бытовая тех, Hi-Fi тех.	(8652) 55-17-48	ул. Пирогова д.37 офис 11
	Техно-Сервис	CAR-audio, Бытовая тех, Hi-Fi тех.	(8652) 39-55-30	ул. 7-ая Промышленная, д.6
Сыктывкар	ТехСервис	CAR-audio, Бытовая тех, Hi-Fi тех.	(8212) 29-12-20, 22-95-29	ул. Гаражная, 25
Таганрог	"ТРЦ-Вега"	CAR-audio, Бытовая тех, Hi-Fi тех.	(8634) 65-10-58	ул. Дзержинского, д. 193
Тамбов	"БВС-2000"	CAR-audio, Бытовая тех, Hi-Fi тех.	(4752) 56-19-42	Мичуринская д. 137а
Тверь	Трест-69	CAR-audio, Бытовая тех, Hi-Fi тех.	(4822) 47-59-69	ул. Горького, д.33
	Электроникс	CAR-audio, Бытовая тех, Hi-Fi тех.	(4822) 35-35-30	ул. Циммервальдская, д. 24
Тольятти	Жигули-Гарант	CAR-audio, Бытовая тех, Hi-Fi тех.Климат	(8482) 20-32-42	ул.Кулибина, д.6а, оф.15
	Абсолют-Сервис	CAR-audio, Бытовая тех, Hi-Fi тех.	(8482) 40-17-28, 33-86-17, 51-55-44	ул.Коммунальная д.46 ул. Карла Маркса 53; ул Свердлова 13/16;
Томск	"Экстрем-2"	CAR-audio, Бытовая тех, Hi-Fi тех.	(3822) 56-23-35, 48-08-80	пр-т Кирова, д.58
Тула	ИП Крылов И.Ю.	CAR-audio, Бытовая тех, Hi-Fi тех.	(4872) 355-399	ул.Н.Руднева д.28
Тюмень	Пульсар	CAR-audio, Бытовая тех, Hi-Fi тех.	(3452) 20-82-65; 28-08-56; 24-55-80	ул.Республики,д.169, ул. Первомайская, д.6
Улан-Удэ	ЮФФА	CAR-audio, Бытовая тех, Hi-Fi тех.	(3012) 41-92-99	ул. Жердева, д.138
Ульяновск	АСЦ "Техно-Сервис"	CAR-audio, Бытовая тех, Hi-Fi тех.	(8422) 45-59-49	ул. Автозаводская, д.36
	"Студия Звука АВТОБЛЮЗ"	CAR-audio, Бытовая тех, Hi-Fi тех	(8422) 53-03-03	Димитровградское шоссе, 1
Уфа	БашТелеРадиоСервис	CAR-audio, Бытовая тех, Hi-Fi тех.	(347) 252-46-97, 252-13-57	пр. Салавата Юлаева, 59; пр. Октября, 25; ул. Гафури, 4;
	"Пилигрим-сервис"	CAR-audio, Бытовая тех, Hi-Fi тех	(347) 277-12-62	пр. Октября, д. 148
Хабаровск	"Эталон ДВ"	CAR-audio, Бытовая тех, Hi-Fi тех.	(4212) 54-00-44, 25-30-60	ул. Иртышская, д.17
Чебоксары	"ВТИ-Сервис"	CAR-audio, Бытовая тех, Hi-Fi тех.	(8352) 63-73-24	пр-т И.Яковлева, д.4/2
Челябинск	"АС-Сервис"	CAR-audio, Бытовая тех, Hi-Fi тех	(351) 232-20-01, 772-66-00	ул. Энтузиастов, д.16, ул. Комарова, д. 114
	Найф	CAR-audio, Бытовая тех, Hi-Fi тех.	(351) 260-87-78	ул. Татьянической, д. 13
	Рембыттехника	CAR-audio, Бытовая тех, Hi-Fi тех.	(351) 772-72-05	ул. Производственная, д.86
Черемхово	СЦ "Рембыттехника"	CAR-audio, Бытовая тех, Hi-Fi тех.	(83954) 65-10-90	ул. Белинского, 19
Череповец	"Телемастер"	CAR-audio, Бытовая тех, Hi-Fi тех.	(8202) 23-66-70, 26-50-37	пр. Победы д.97
Чита	"21 Век-сервис"	CAR-audio, Бытовая тех, Hi-Fi тех.	(3022) 44-09-03	ул. 9 Января 35б, оф.4
Шахты	"Мир звука"	CAR-audio	(8636) 223-000, 222-475	пр-кт Победа Революции 126, м-н Мир Звука
Якутск	ТД Пионер	CAR-audio, Бытовая тех, Hi-Fi тех.	8-914-2257283	ул. Ильменская, д.21
Ярославль	ВИРТ	CAR-audio, Бытовая тех, Hi-Fi тех.	(4852) 58-22-11	ул. Республиканская, 3